

ROIDMI Cordless Vacuum Cleaner Operation Manual

Read manual before use. Keep it well for future reference.

Pictures are for reference only, actual product may vary.



Scan the QR code for manuals
in multiple languages



SOMMAIRE

1. Dernières instructions d'utilisation	101
2. Explication des symboles	101
3. Consignes de sécurité	101
4. Présentation du produit	103
5. Pièces et accessoires	103
6. Montage.....	104
7. Fonctionnement.....	104
8. Nettoyage et entretien	106
9. Problèmes et dépannage	106
10. Caractéristiques techniques	107
11. Élimination des déchets.....	107
12. Garantie et limites de responsabilité	108

1. Dernières instructions d'utilisation

Téléchargez les dernières instructions d'utilisation via le lien <https://www.roidmi.com/en/cms/so/admin> ou scannez le code QR affiché. Suivez les instructions sur le site Web.



2. Explication des symboles



Le symbole de l'éclair dans un triangle sert à signaler un danger pour la santé, par ex. causé par une décharge électrique.



Le symbole avec un point d'exclamation contenu dans un triangle attire l'attention sur les consignes importantes du mode d'emploi à respecter impérativement.



Le symbole de la « flèche » précède les conseils et remarques spécifiques à l'utilisation.

3. Consignes de sécurité

Lisez le manuel avant l'utilisation.

CONSIGNES DE SÉCURITÉ IMPORTANTES

LISEZ TOUTES LES INSTRUCTIONS AVANT TOUTE UTILISATION

Lorsque vous utilisez un appareil électrique, veuillez respecter des précautions de sécurité élémentaires, incluant les suivantes : LISEZ TOUTES LES INSTRUCTIONS AVANT L'UTILISATION (DE CET APPAREIL). Ne pas respecter les consignes de sécurité et les instructions peut provoquer un choc électrique, un incendie et/ou des blessures graves.

AVERTISSEMENT — Afin de réduire le risque d'incendie, d'électrocution ou de blessures corporelles :

AVERTISSEMENT :

1. Si le cordon d'alimentation est endommagé, il doit être remplacé par le fabricant, son agent de service ou bien toute personne qualifiée afin d'éviter tout danger.
2. Avant de recharger, lisez les instructions.
3. Pour une utilisation en intérieur exclusivement, ne l'exposez pas à la pluie.
4. Le chargeur de batterie est conçu pour charger la batterie rechargeable fournie par le fabricant.
5. N'utilisez aucun autre chargeur pour recharger la batterie fournie par le fabricant et n'essayez pas de recharger d'autres types de batterie avec ce chargeur. N'essayez pas non plus de charger des batteries non rechargeables avec ce chargeur.
6. Avant de charger, vérifiez si la tension spécifiée sur l'étiquette de marquage correspond à la tension du secteur.
7. Pendant la charge, l'appareil doit être placé dans un endroit bien ventilé.
8. Veuillez retirer la fiche de la prise avant de nettoyer ou d'entretenir le chargeur.
9. L'appareil ne doit être utilisé qu'avec le bloc d'alimentation fourni avec l'appareil.
10. Cet appareil contient des piles qui ne peuvent être remplacées que par des personnes qualifiées.
11. La batterie doit être retirée de l'appareil avant qu'il ne soit mis au rebut.
12. L'appareil doit être débranché du réseau d'alimentation lors du retrait de la batterie.
13. Cet appareil peut être utilisé par des enfants à partir de 8 ans et par des personnes dont les capacités physiques, sensorielles ou mentales sont réduites, ou des personnes dénuées d'expérience ou de connaissance, si elles ont pu bénéficier, par l'intermédiaire d'une personne responsable de leur sécurité, d'une surveillance ou d'instructions préalables concernant l'utilisation de l'appareil.
14. Le nettoyage et l'entretien ne doivent pas être effectués par des enfants sans surveillance.
15. Les enfants ne doivent pas jouer avec l'appareil.
16. N'utilisez pas l'appareil à l'extérieur, ou sur des surfaces mouillées.
17. Veillez à ce que cet appareil ne soit pas utilisé comme un jouet. Une attention particulière est nécessaire lorsque l'aspirateur est utilisé près d'enfants, d'animaux domestiques ou de plantes.
18. Utilisez l'appareil uniquement de la manière décrite dans ce manuel. Utilisez exclusivement les accessoires recommandés par le constructeur.
19. N'utilisez pas l'appareil si son câble d'alimentation ou sa prise est endommagé(e). Si l'appareil ne fonctionne pas comme il se doit, si vous l'avez fait tomber, endommagé, laissé à l'extérieur ou s'il est tombé dans l'eau, apportez-le à un centre de service.
20. Ne tirez pas ni ne transportez l'appareil par le cordon. N'utilisez pas le cordon comme une poignée, ne fermez pas porte sur le cordon ou ne tirez pas le cordon autour des bords ou des coins tranchants. Ne faites pas rouler d'appareil sur le cordon. Gardez le cordon loin des surfaces chauffées.
21. Ne débranchez pas l'appareil en tirant sur le cordon. Pour débrancher, saisissez la fiche, et non le cordon.
22. Ne manipulez pas le chargeur, y compris la prise et/ou les bornes du chargeur avec les mains mouillées.
23. N'insérez aucun objet dans les ouvertures. N'utilisez pas l'appareil si l'une des ouvertures est obstruée. Veillez à éviter l'accumulation dans les ouvertures de tout ce qui pourrait diminuer le flux d'air (poussières, peluches, poils, etc.).
24. Gardez les cheveux, les vêtements amples, les doigts et toutes les parties du corps éloignés des ouvertures et des pièces en mouvement.
25. Soyez particulièrement vigilant(e) en passant l'aspirateur dans les escaliers.
26. N'utilisez pas cet appareil pour aspirer des liquides combustibles ou inflammables, comme l'essence, et ne passez pas l'aspirateur dans une pièce où se trouvent de tels liquides.
27. Ne passez en aucun cas l'aspirateur sur des objets brûlants ou incandescents, comme des cigarettes, des allumettes ou des cendres chaudes.
28. Ne l'utilisez pas sans que le bac à poussière et le filtre soient en place.
29. Évitez les démarrages accidentels. Vérifiez que l'interrupteur marche/arrêt est en position d'arrêt avant d'insérer la batterie, de saisir l'appareil ou de le porter. Transporter l'appareil avec un doigt sur l'interrupteur ou le brancher sur une alimentation électrique alors que son interrupteur est en position de marche favorise les accidents.
30. Déconnectez la batterie de l'appareil avant d'effectuer un réglage, de changer un accessoire ou de ranger l'appareil. Ces mesures de sécurité permettent de réduire les risques de démarrage accidentel de l'outil.
31. Rechargez uniquement avec le chargeur spécifié par le fabricant. Un chargeur adapté à un seul type de batterie peut présenter un risque d'incendie s'il est utilisé avec une batterie différente.
32. Utilisez les appareils uniquement avec les blocs-batteries spécifiquement indiqués. L'utilisation de toute autre batterie peut créer un risque de blessures et d'incendie.

33. Lorsque le bloc-batterie n'est pas utilisé, il doit être rangé loin de tout objet métallique, tel que trombone, pièce de monnaie, clef, clou, vis et tout autre petit objet métallique qui risquerait de mettre en contact ses bornes. Court-circuiter les bornes de la batterie peut provoquer des brûlures et un incendie.
34. Si la batterie est soumise à des conditions abusives, du liquide peut s'en échapper. Évitez tout contact avec ce liquide. En cas de contact accidentel, rincez à grande eau. Si du liquide entre en contact avec les yeux, vous devez en outre consulter un médecin. Le liquide qui s'échappe de la batterie peut provoquer des irritations et des brûlures.
35. N'utilisez pas l'appareil si la batterie ou l'appareil lui-même est endommagé ou modifié. Les batteries modifiées ou endommagées peuvent produire un fonctionnement imprévisible pouvant provoquer un incendie, une explosion ou un risque de blessure.
36. N'exposez pas la batterie ou l'appareil à des flammes ou à une température excessive. L'exposition au feu ou à des températures supérieures à 130 °C peut provoquer une explosion.
37. Respectez toutes les instructions de charge et ne rechargez pas la batterie ou l'appareil quand la température ambiante est au-delà de la plage spécifiée dans les instructions. Une recharge incorrecte ou recharger une batterie sous des températures hors de la plage spécifiée peut endommager la batterie et accroître le risque d'incendie.
38. Faites réparer votre appareil par un réparateur qualifié qui ne devra utiliser que des pièces de rechange identiques. Cet appareil contient des batteries qui ne peuvent être remplacées que par des personnes qualifiées. Cela permettra de garantir une utilisation sûre de l'appareil.
39. Ne modifiez pas et n'essayez pas de réparer l'appareil ou la batterie sauf comme indiqué dans les instructions d'utilisation et d'entretien.
40. Éteignez toujours cet appareil avant de raccorder ou de détacher la brosse électrique.

CONSERVEZ CES INSTRUCTIONS

Usage domestique exclusivement.

MISE EN GARDE :

1. Assurez-vous que la fiche est bien insérée pour éviter les électrocutions, les courts-circuits et les incendies.
2. Coupez immédiatement l'alimentation et débranchez-la en cas de distorsion du produit, de surchauffe, d'odeur et de bruit inhabituels pendant la charge ou le fonctionnement. Placez le produit dans une zone ouverte et incombustible. Faire effectuer l'entretien par le fabricant ou un réparateur qualifié. Cela permettra de garantir une utilisation sûre.
3. Ne versez pas d'eau sur le produit, ne le bouchez pas ou ne l'immergez pas dans l'eau.
4. Si la brosse rotative cesse de fonctionner, éteignez immédiatement l'aspirateur. Vérifiez que la brosse rotative n'est pas enveloppée de cheveux ou d'autres fibres excessivement longues et nettoyez-la.
5. Gardez l'aspirateur à l'écart de toute personne portant un stimulateur cardiaque pendant l'utilisation.
6. Gardez l'aspirateur hors de la portée des enfants ou des animaux domestiques pour éviter les blessures lorsque vous le fixez sur le support mural magnétique pour le ranger.
7. Lors de la charge avec le support mural magnétique, assurez-vous que l'unité principale est parfaitement en place contre le support mural pour éviter qu'elle tombe et cause des blessures.
8. Lors de la charge de l'unité principale, assurez-vous que le voyant de batterie est allumé.
9. Éloignez les enfants du support mural magnétique, en particulier d'un support doté d'une fonction de charge. La chute de l'appareil pendant sa charge peut causer des risques tels qu'une électrocution résultant d'une fuite.
10. Ne faites pas tomber l'appareil. Ne soumettez pas le produit à des contraintes mécaniques. Empêchez l'appareil de heurter d'autres objets.
11. Nettoyez en temps opportun le bac à poussière pour garantir une bonne ventilation de l'air, afin d'éviter une mauvaise aspiration ou le chauffage du moteur causé par le blocage de l'air.
12. Protégez l'aspirateur des températures extrêmes. Les températures recommandées de fonctionnement et de rangement sont comprises entre 0 °C et 35 °C. Gardez-le dans un endroit sec et frais.
13. N'utilisez pas l'aspirateur pour aspirer l'eau afin d'éviter qu'elle ne pénètre dans l'unité principale et n'entraîne un dysfonctionnement. Lorsque de l'eau pénètre dans le bac à poussière, éteignez immédiatement l'aspirateur et videz la coupelle. Assurez-vous que le bac à poussière est complètement sec.
14. Séchez la brosse rotative après l'avoir complètement lavée avant de la réinstaller.
15. Nettoyez rapidement les accessoires après utilisation pour empêcher que les résidus alimentaires, la laine de coton pourrissent à l'intérieur.
16. Utilisez uniquement la brosse de nettoyage fournie par le fabricant pour nettoyer le filtre à poussière. N'utilisez pas d'autres brosses en acier ou dures.
17. Gardez la brosse de nettoyage hors de portée des enfants pour éviter les blessures. Avec une lame tranchante, la brosse de nettoyage est utilisée pour découper les substances enchevêtrées difficiles à nettoyer.

Déclaration FCC

1. Cet appareil est conforme à la section 15 de la réglementation FCC. Son fonctionnement est soumis aux deux conditions suivantes :

- (1) Cet appareil ne doit pas provoquer d'interférences nuisibles.
 - (2) Cet appareil doit accepter toutes les interférences reçues, y compris celles susceptibles de provoquer un fonctionnement indésirable.
2. Tout changement ou modification non expressément approuvé par la partie responsable de la conformité peut annuler le droit de l'utilisateur à utiliser l'équipement.

Remarque : Cet équipement a été testé et déclaré conforme aux limites définies pour un appareil numérique de classe B, conformément à l'article 15 de la réglementation FCC. Ces limites sont conçues pour fournir une protection raisonnable contre les interférences nuisibles dans une installation résidentielle.

Cet équipement génère, utilise et peut émettre de l'énergie par radiofréquence. S'il n'est pas installé et utilisé conformément aux instructions, il peut provoquer des interférences nuisibles aux communications radio. Toutefois, il n'est pas garanti que des interférences ne se produiront pas dans une installation particulière.

Si cet équipement provoque des interférences nuisibles à la réception des signaux de radio ou de télévision, ce qui peut être déterminé en éteignant et en rallumant l'équipement.

Il est recommandé à l'utilisateur d'essayer de corriger les interférences en prenant une ou plusieurs des mesures suivantes :

- (1) Réorienter ou déplacer l'antenne de réception.
- (2) Augmenter la distance entre l'équipement et le récepteur.
- (3) Brancher l'appareil sur une prise située sur un circuit différent de celui auquel le récepteur est connecté.
- (4) Consulter le concessionnaire ou un technicien radio/TV expérimenté pour obtenir de l'aide.

Déclaration FCC relative à l'exposition aux rayonnements

Cet équipement est conforme aux limites d'exposition aux radiations définies par la FCC pour un environnement non contrôlé.

Cet équipement est un appareil portatif.

4. Présentation du produit

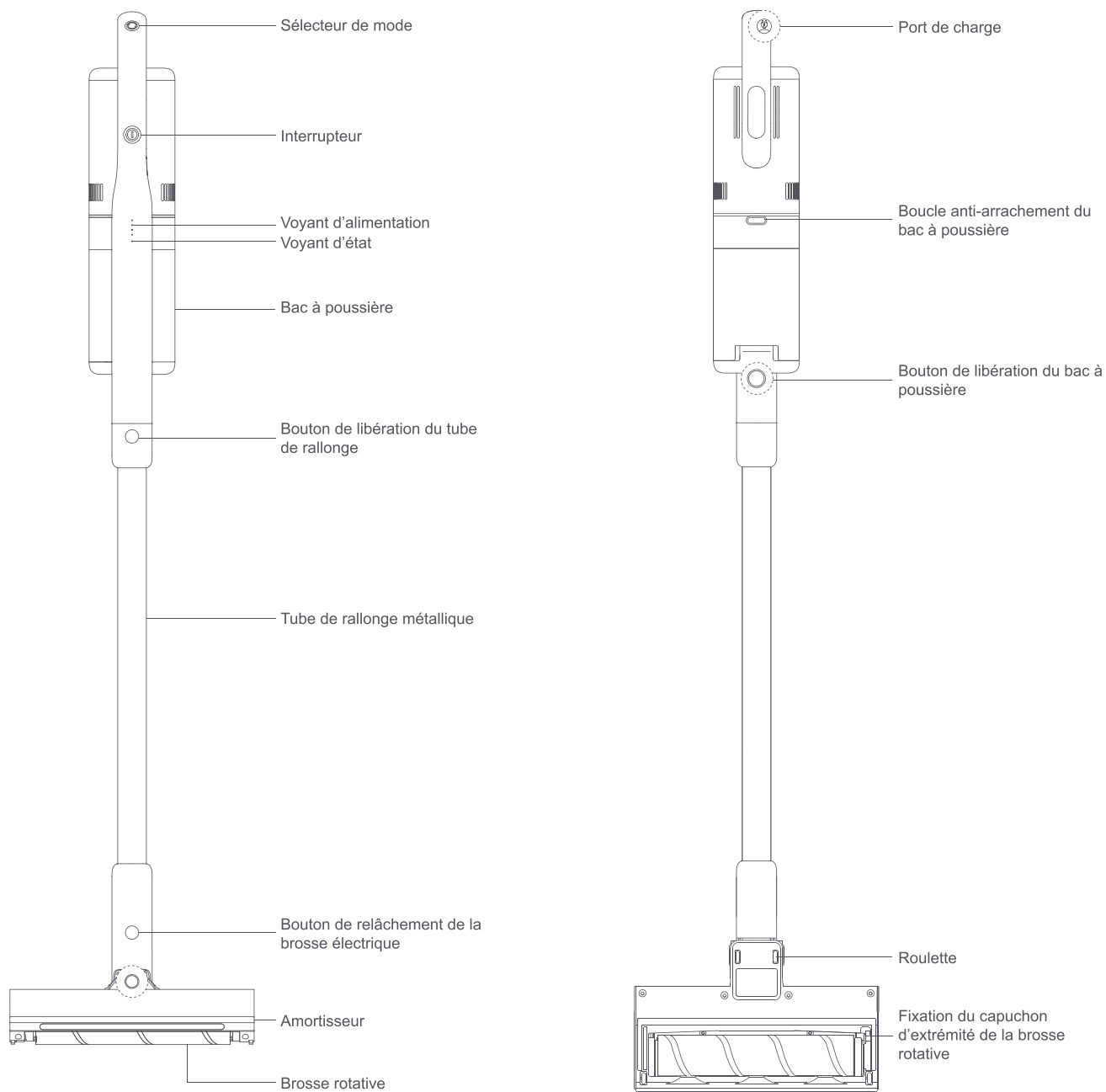

5. Pièces et accessoires

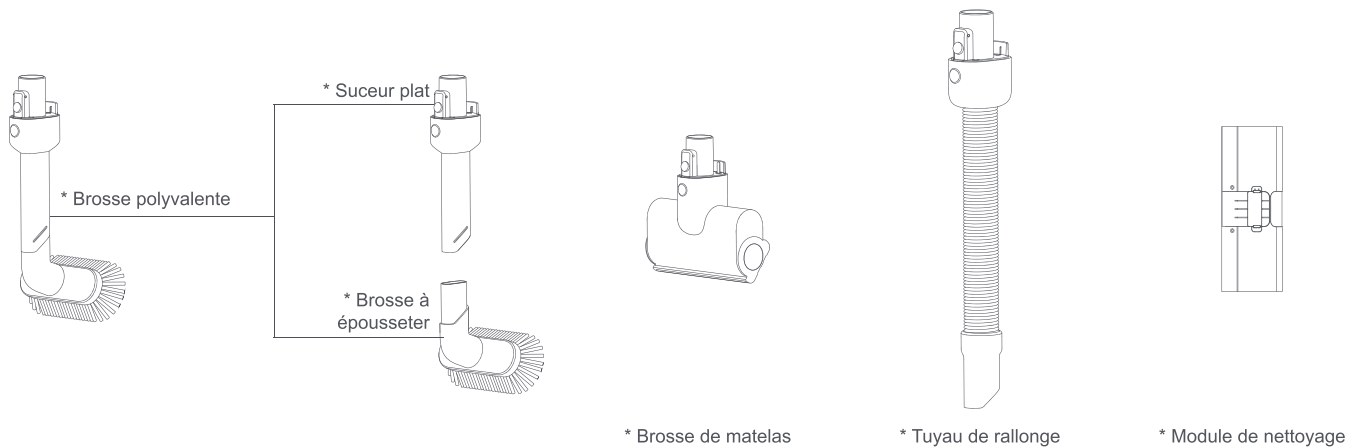



Support mural magnétique



* Filtre HEPA



Brosse de nettoyage

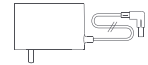

Bloc d'alimentation

→ * Pour connaître les pièces réellement incluses, reportez-vous à la liste d'emballage.

6. Montage

a) Montage de votre aspirateur



b) Montage des accessoires

Il existe une variété d'accessoires qui sont compatibles avec cet aspirateur. Fixez l'accessoire ou l'outil de nettoyage souhaité à l'aspirateur aux fins spécifiques du nettoyage.

1. Fixation du suceur plat : Insérez l'extrémité du bouton de libération du suceur plat dans l'unité principale. Poussez-le jusqu'à ce qu'il s'enclenche fermement en place.
2. Fixation de la brosse à épousseter : Insérez la brosse à épousseter dans le suceur plat. Poussez-la jusqu'à ce qu'elle s'enclenche fermement en place.

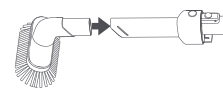

→ Les accessoires qui peuvent être directement raccordés à l'unité principale comprennent un tuyau de rallonge et une brosse de matelas. Le procédé pour les fixer est le même que pour fixer le suceur plat. La brosse à épousseter peut également être fixée au tuyau de rallonge, de la même manière que le suceur plat.

c) Installation du support mural magnétique

Le support mural magnétique est conçu pour ranger l'aspirateur lorsqu'il n'est pas utilisé.

Méthode 1 : Installation avec des vis



Assurez-vous qu'il n'y a pas de conduites de gaz ou d'eau, de fils électriques derrière la zone de montage avant de percer.

1. Tournez le capuchon de la fixation murale dans le sens inverse antihoraire pour le retirer. À une hauteur de 92 cm, positionnez la base sur le mur et marquez les positions des trous de fixation. Assurez-vous que les trous de fixation sont sur une ligne horizontale. Percez les trous de fixation et enfoncez les chevilles au marteau dans les trous. Mettez la base en place et fixez-la à l'aide de vis.
2. Remplacez le capuchon de fixation murale et tournez-le dans le sens horaire pour le serrer.

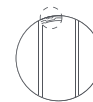
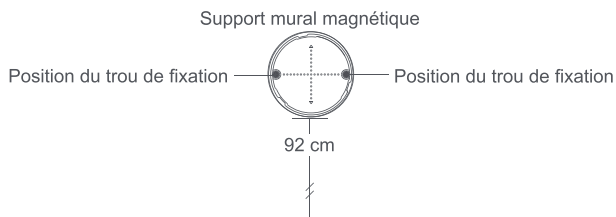

Support mural magnétique

Méthode 2 : Installation sans vis

→ Cette méthode d'installation n'est pas applicable aux murs écaillés, aux murs sales et aux murs de mauvaise qualité. Assurez-vous que le mur est propre et exempt de poussière avant de l'installer.

1. Mesurez une hauteur de 92 cm et marquez la position d'installation.
2. Retirez le film protecteur.
3. Collez le support mural sur le mur, en appuyant légèrement pour vous assurer qu'il est fermement collé au mur.

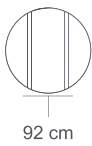

7. Fonctionnement

a) Charge

→ Chargez complètement l'aspirateur avant la première utilisation.

- Pour charger, branchez l'adaptateur d'alimentation au port de charge de l'aspirateur, puis branchez l'autre extrémité de l'adaptateur d'alimentation à une prise murale. Il faut environ 2,5 heures pour charger complètement.

b) Allumer/éteindre

- Maintenez enfoncé l'interrupteur d'alimentation pendant 1 seconde pour allumer l'aspirateur. L'aspirateur passe en mode STANDARD par défaut. Pendant le fonctionnement, appuyez sur le sélecteur de mode ou l'interrupteur d'alimentation pour alterner entre les modes STANDARD et BOOST. Maintenez enfoncé l'interrupteur d'alimentation pendant 1 seconde à nouveau pour l'éteindre.

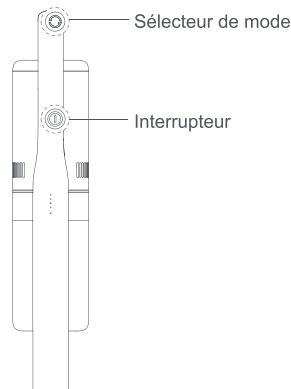

Charge	Décharge	Dysfonctionnement
<ul style="list-style-type: none"> ● ● ☀ ○ ○ 	<ul style="list-style-type: none"> ● ● ○ ○ 	<ul style="list-style-type: none"> ● ○ ○ ○ ☀
<p>Observations : ☀ signifie clignotement ; ○ signifie éteint ; ● signifie lumière fixe. En cas d'erreur, le voyant d'état clignote en jaune, et 20 secondes plus tard, l'aspirateur s'éteint automatiquement.</p>		

c) Utilisation d'accessoires

Suceur plat : pour les espaces étroits tels que les coins de portes, fenêtres et escaliers, etc.

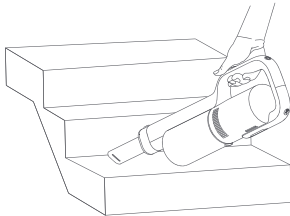

Brosse de matelas : pour les surfaces des lits, rideaux et autres surfaces textiles et pour enlever les acariens.

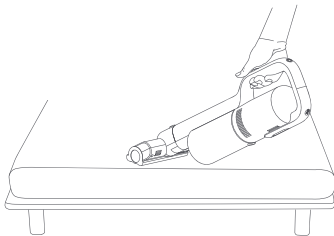

Tuyau de rallonge : excellente rallonge et flexibilité pour pénétrer dans les espaces difficiles d'accès.

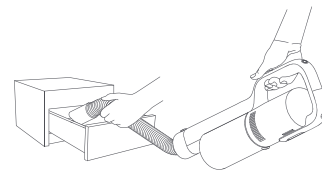

Brosse polyvalente (intégrée avec le suceur plat et brosse à épousseter) : pour canapés et sièges de canapé, meubles, appuis de fenêtre et toutes sortes de plateaux de table.

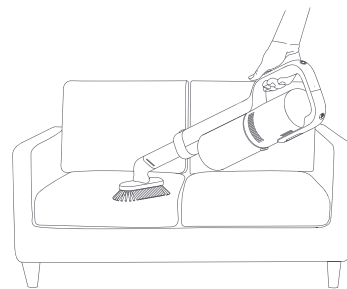

d) Application

- Pour une expérience optimale, téléchargez et installez l'application « roidmi cleaner » depuis l'App Store, Google Play ou en scannant le code QR ci-dessous.



Configuration requise : Android 4.4 ou versions ultérieures ; iOS 9.0 ou versions ultérieures.

L'application « roidmi cleaner » vous permet d'utiliser des fonctionnalités supplémentaires, telles que :

- Vérifiez le niveau de puissance de la batterie, etc.
- Rappel de bac à poussière plein
- Mise à niveau du micrologiciel de l'aspirateur

Appairage :

→ Avant l'appairage, assurez-vous que la connexion Bluetooth® sur votre téléphone est activée.

1. Ouvrez l'application « roidmi cleaner » sur votre téléphone. Appuyez sur « Ajouter un appareil » et sélectionnez un appareil à appairer dans la liste « Appareil à proximité ».
2. Une fois l'appairage terminé, vous pouvez trouver l'appareil dans « À moi » -> « Mon appareil ».

8. Nettoyage et entretien

 Éteignez et débranchez toujours avant d'effectuer tout entretien.
N'utilisez jamais de détergents agressifs, d'alcool à brûler ou d'autres solutions chimiques, car ceux-ci peuvent endommager le boîtier ou provoquer un dysfonctionnement de l'appareil.

a) Nettoyage du bac à poussière

1. Maintenez enfoncé le bouton de libération du bac à poussière, et retirez-la de l'unité principale.
2. Retirez le filtre HEPA et le cyclone du bac à poussière dans l'ordre, comme illustré.

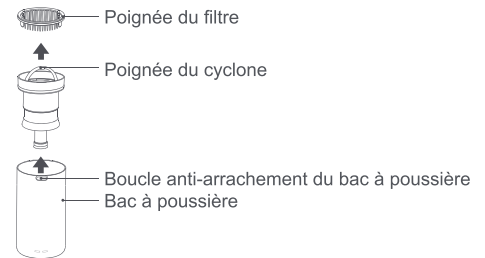
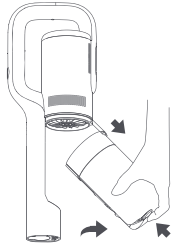

3. Videz le bac à poussière et utilisez une brosse de nettoyage pour nettoyer le filtre et le cyclone. Lavez-les à l'eau courante. Séchez complètement à l'air libre pendant au moins 24 heures avant de réinstaller.
4. Comme sur l'illustration, réinstallez le bac à poussière jusqu'à ce qu'il s'enclenche en place.

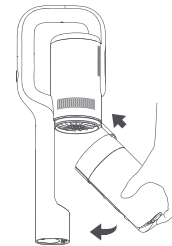
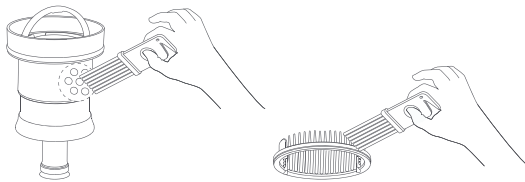

→ Il est recommandé de remplacer le filtre tous les 3 mois pour maintenir la plus haute efficacité. Utilisez uniquement les filtres spécifiés par le fabricant.

b) Nettoyage de la brosse rotative

1. Montez et démontez la brosse rotative
Placez l'arrière de la brosse électrique vers le haut. Tirez vers le bas la fixation du capuchon d'extrémité situé à droite de la brosse électrique. Soulevez la brosse rotative et remplacez-le par une brosse propre. Insérez la fixation du capuchon dans la fente jusqu'à ce qu'elle s'enclenche en place.
2. Nettoyez la brosse rotative
Utilisez la brosse de nettoyage pour enlever les poils et les fibres collés à la brosse rotative. Lavez-la à l'eau courante. Séchez complètement à l'air libre pendant au moins 24 heures avant de réinstaller.

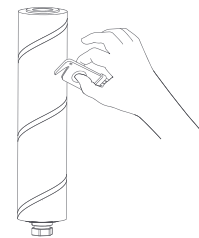
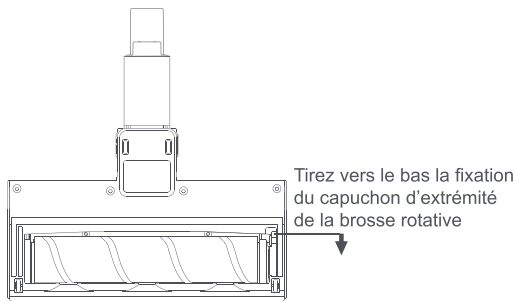

9. Problèmes et dépannage

 Pour réduire le risque d'électrocution et de fonctionnement involontaire, coupez l'alimentation et débranchez l'appareil avant l'entretien.



Description du problème	Cause possible	Solution envisageable
La brosse rotative ne tourne pas	La brosse rotative est enveloppée de cheveux, de fibres et d'autres impuretés longues	Retirez les impuretés emmêlées sur la brosse rotative
Le moteur ne fonctionne pas	Batterie faible	Charger l'aspirateur
	Bac à poussière plein de poussière	Videz le bac à poussière
	L'aspirateur surchauffe en raison d'un fonctionnement prolongé	Redémarrez après refroidissement

Aspiration médiocre	Filtre plein de poussière	Nettoyez ou changez le filtre
	L'entrée d'air de la brosse rotative ou la brosse rotative elle-même est bloquée	Nettoyez la brosse électrique
	Cyclone bloqué par des fibres de papier ou de laine	Vérifiez et nettoyez régulièrement le cyclone
	Canal d'air entre le bac à poussière et l'unité principale obstrué	Vérifiez et nettoyez régulièrement le canal d'air entre le bac à poussière et l'unité principale
Le voyant lumineux du chargeur n'est pas allumé ou ne clignote pas pendant la charge	L'adaptateur secteur n'est pas branché correctement	Branchez correctement l'adaptateur secteur

→ Dans tous les autres cas ou si la solution expliquée ci-dessus n'a pas résolu le problème, veuillez nous contacter à l'adresse service@roidmi.com.

10. Caractéristiques techniques

a) Aspirateur

Modèle de l'appareil	XCQ03RM	XCQ04RM	XCQ05RM/XCQ17RM	XCQ08RM
Modèle de la brosse électrique	XCQDS01RM	XCQDS01RM	XCQDS02RM	XCQDS04RM
Tension de fonctionnement nominale	28,8 V ⁼⁼	28,8 V ⁼⁼	22,2 V ⁼⁼	29,6 V ⁼⁼
Tension de charge nominale	34,2 V ⁼⁼	34,2 V ⁼⁼	25,8 V ⁼⁼	34,2 V ⁼⁼
Capacité de la batterie au lithium	2 500 mAh/72 Wh	2 500 mAh/72 Wh	2200 mAh/48 Wh	2200 mAh/65 Wh
Puissance nominale	380 W (aspirateur)	380 W (aspirateur)	265 W (aspirateur)	380 W (aspirateur)
Puissance nominale	35 W (brosse électrique)	35 W (brosse électrique)	35 W (brosse électrique)	35 W (brosse électrique)
Durée de charge	environ 2,5 heures	environ 2,5 heures	environ 2,5 heures	environ 2,5 heures
Autonomie	environ 55 minutes (mode STANDARD)	environ 55 minutes (mode STANDARD)	environ 40 minutes (mode STANDARD)	environ 50 minutes (mode STANDARD)
Autonomie	environ 10 minutes (mode BOOST)	environ 10 minutes (mode BOOST)	environ 10 minutes (mode BOOST)	environ 10 minutes (mode BOOST)
Fonction de l'application	Pris en charge	Pris en charge	Non pris en charge	Non pris en charge
Capacité du bac à poussière	environ 0,4 L	environ 0,4 L	environ 0,4 L	environ 0,4 L
Bruit	< 83 dB (A)	< 83 dB (A)	< 83 dB (A)	< 83 dB (A)
Dimensions	1 191 x 259 x 158 mm	1 191 x 259 x 158 mm	1 191 x 259 x 158 mm	1 191 x 259 x 158 mm
Poids (net)	env. 2,6 kg	env. 2,6 kg	env. 2,3 kg	env. 2,6 kg
Certifications	/			

b) Bloc d'alimentation

Modèle de l'appareil	XCQ03RM/XCQ04RM	XCQ05RM/XCQ17RM	XCQ08RM
Tension d'entrée nominale	100-240 V~	100-240 V~	100-240 V~
Courant d'entrée nominal	1,0 A	0,8 A	1,0 A
Tension de sortie nominale	34,2 V ⁼⁼	25,8 V ⁼⁼	34,2 V ⁼⁼
Courant de sortie nominale	1,0 A	1,0 A	1,0 A
Modèle de l'appareil	Sydkorea : RM-C-Y01KR, Union européenne : RM-C-Y01EU, Australie : RM-C-Y01AU, Royaume-Uni : RM-C-Y01UK, États-Unis : RM-C-Y01US, Japon : RM-C-Y01JP, Taïwan : RM-C-Y01TW, Chine : YCQDY01RM	Sydkorea : RM-C-Y02KR, Union européenne : RM-C-Y02EU, Australie : RM-C-Y02AU, Royaume-Uni : RM-C-Y02UK, États-Unis : RM-C-Y02US, Japon : RM-C-Y02JP, Taïwan : RM-C-Y02TW, Chine : RM-C-Y02CN	Sydkorea : KA3601A-3421000KR, Union européenne : KA3601A-3421000EU, Australie : KA3601A-3421000AU, Royaume-Uni : KA3601A-3421000BS, États-Unis : KA3601A-3421000US, Japon : KA3601A-3421000JP, Taïwan : KA3601A-3421000TW, Chine : KA3601A-3421000CN Union européenne : RM-C-Y01EU, Royaume-Uni : RM-C-Y01UK, États-Unis : RM-C-Y01US, Australie : RM-C-Y01AU, Corée : RM-C-Y01KR, Japon : RM-C-Y01JP, Taïwan : RM-C-Y01TW

11. Élimination des déchets

Élimination conforme de ce produit	
	Ce symbole indique que ce produit ne doit pas être mis au rebut avec d'autres déchets ménagers, et ce, dans toute l'UE. Afin de prévenir toute nuisance éventuelle à l'environnement ou à la santé humaine due à l'élimination incontrôlée des déchets, merci de recycler le produit de manière responsable afin de favoriser la réutilisation durable des ressources matérielles. Pour renvoyer votre ancien appareil, veuillez utiliser les systèmes de retour et de collecte ou contacter le détaillant qui vous a vendu le produit. Il sera en mesure de prendre en charge le recyclage sûr et écologique de ce produit.

12. Garantie et limites de responsabilité

Ce produit est garanti pour une période de 24 mois (définie par la législation locale) à partir de la date d'achat, contre toute défaillance résultant d'un vice de fabrication ou de matériau.

Cette garantie ne couvre pas les dommages résultant d'une mauvaise installation, d'une utilisation incorrecte, ou de l'usure normale du produit.

Plus précisément, la garantie ne couvre pas :

- Les dommages ou problèmes causés par une utilisation incorrecte, un accident, une altération ou un branchement électrique d'intensité ou de tension inappropriée.
- Les produits modifiés, ceux dont le scellé de garantie ou le numéro de série ont été endommagés, altérés, supprimés ou oxydés.
- La défaillance de la batterie, survenue par un chargement trop long ou par le non-respect des consignes de sécurité expliquées dans la notice.
- Les dommages esthétiques, incluant les rayures, bosses ou tout autre élément.
- Les dommages causés par toute intervention effectuée par une personne non agréée.
- Les défauts causés par une usure normale ou dus au vieillissement normal du produit.
- Les mises à jour de logiciel, dues à un changement de paramètres réseau.
- Les défaillances du produit dues à l'utilisation de logiciels tiers pour modifier, changer, adapter ou modifier l'existant.
- Les défaillances du produit dues à l'utilisation sans les accessoires homologués par le fabricant.
- Les produits oxydés.

Modalités de mise en œuvre :

Pour obtenir un service de garantie, vous êtes priés de rapporter votre produit à l'accueil de votre lieu de vente muni de votre preuve d'achat (ticket de caisse, facture...), du produit et de ses accessoires fournis, avec son emballage d'origine.

Il est important d'avoir comme information la date d'achat, le modèle et le numéro de série ou d'IMEI (ces informations apparaissent généralement sur le produit, l'emballage ou votre preuve d'achat).

À défaut, vous devez rapporter le produit avec les accessoires nécessaires à son bon fonctionnement (alimentation, adaptateur, etc.).

Dans le cas où votre réclamation est couverte par la garantie, le service après-vente pourra, dans les limites de la législation locale, soit :

- Réparer ou remplacer les pièces défectueuses.
- Échanger le produit retourné avec un produit qui a au moins les mêmes fonctionnalités et qui est équivalent en termes de performance.
- Rembourser le produit au prix d'achat du produit mentionné sur la preuve d'achat.

Si une de ces 3 solutions est utilisée, cela ne donne pas droit au prolongement ou au renouvellement de la période de garantie.

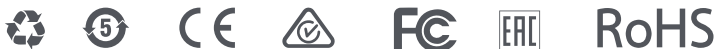

Fabriqué en Chine

Fabricant : ROIDMI Information Technology Co., Ltd.

Adresse : 4F, C8 Building, No. 1699 Huishan Road, Life Science and Technology Park, Huishan District, Wuxi, Jiangsu, PRC

Normes directrices :

Projet EN 301 489-1:V 2.2.0:2017, Projet EN 301 489-17:V 3.2.0:2017, EN 300 328 V2.1.1:2016, EN60335-1:2012/A13:2017, EN 60335-2-2:2010/A1:2013, EN 62233:2008, EN 62479:2010, EN 55014-1:2017, EN 55014-2:2015, EN 61000-3-2:2014, EN 61000-3-3:2013

UL1017 - Norme pour aspirateurs, appareils de nettoyage soufflants et machines de traitement de parquet à usage domestique

FCC 47 CFR Partie 2 2017, Sous-partie J FCC 47 CFR Partie 15 2017, Sous-partie C

CSA-C22.2 No. 243-17 - Norme pour aspirateurs, appareils de nettoyage soufflants et machines de traitement de parquet à usage domestique Règlement de l'IC ICES-003 : Publication 6 ANSI C63.4-2014

Les illustrations peuvent différer du produit réel. Nous nous efforçons constamment d'améliorer nos produits ; par conséquent, les spécifications contenues dans le présent document peuvent être modifiées sans préavis.

E-mail du support : wxrm@roidmi.com

Site Web de l'entreprise : www.roidmi.com/en

Pour plus d'informations commerciales sur les produits, veuillez consulter le site Web : www.roidmi.com/en

XCQ03RM_XCQ04RM_XCQ05RM_XCQ17RM_XCQ08RM_UM_FR_V1.0